

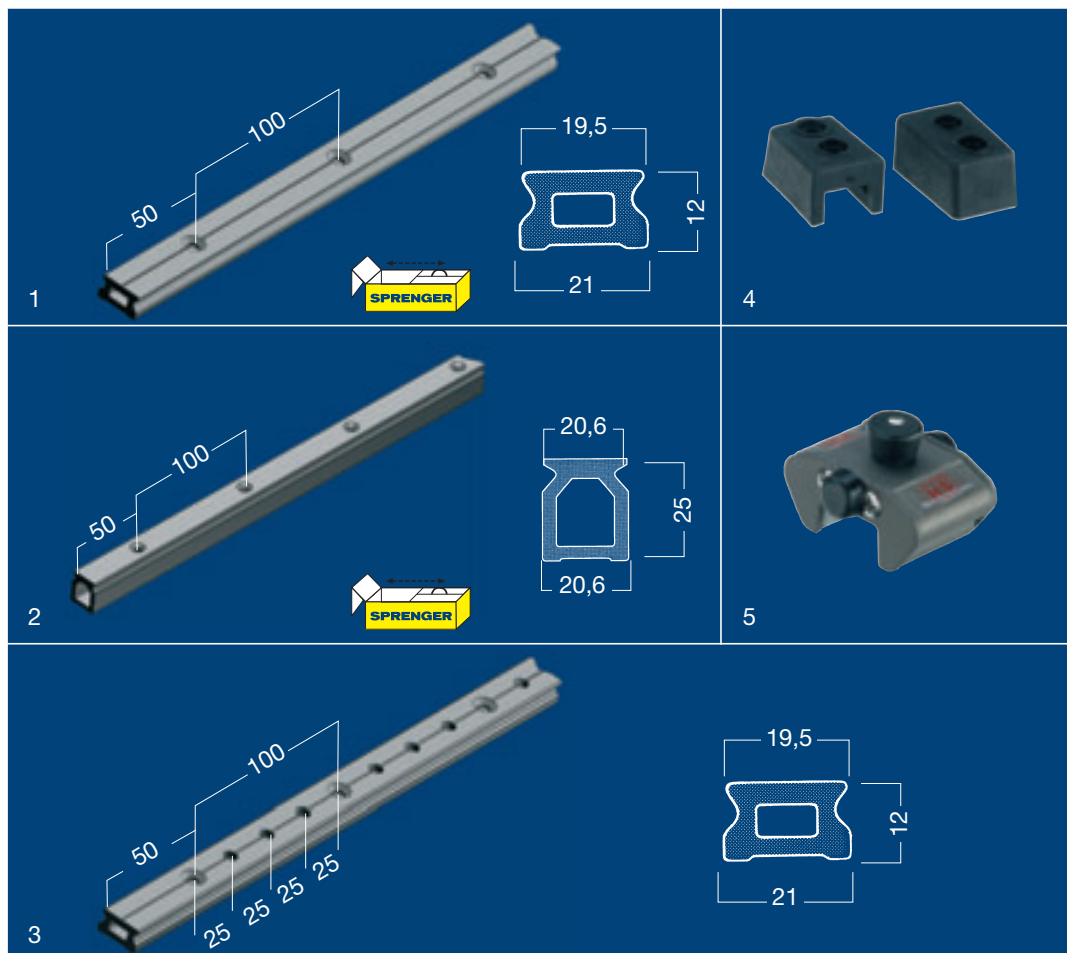

Sonderversand ab einer Schienenlänge von 150 cm

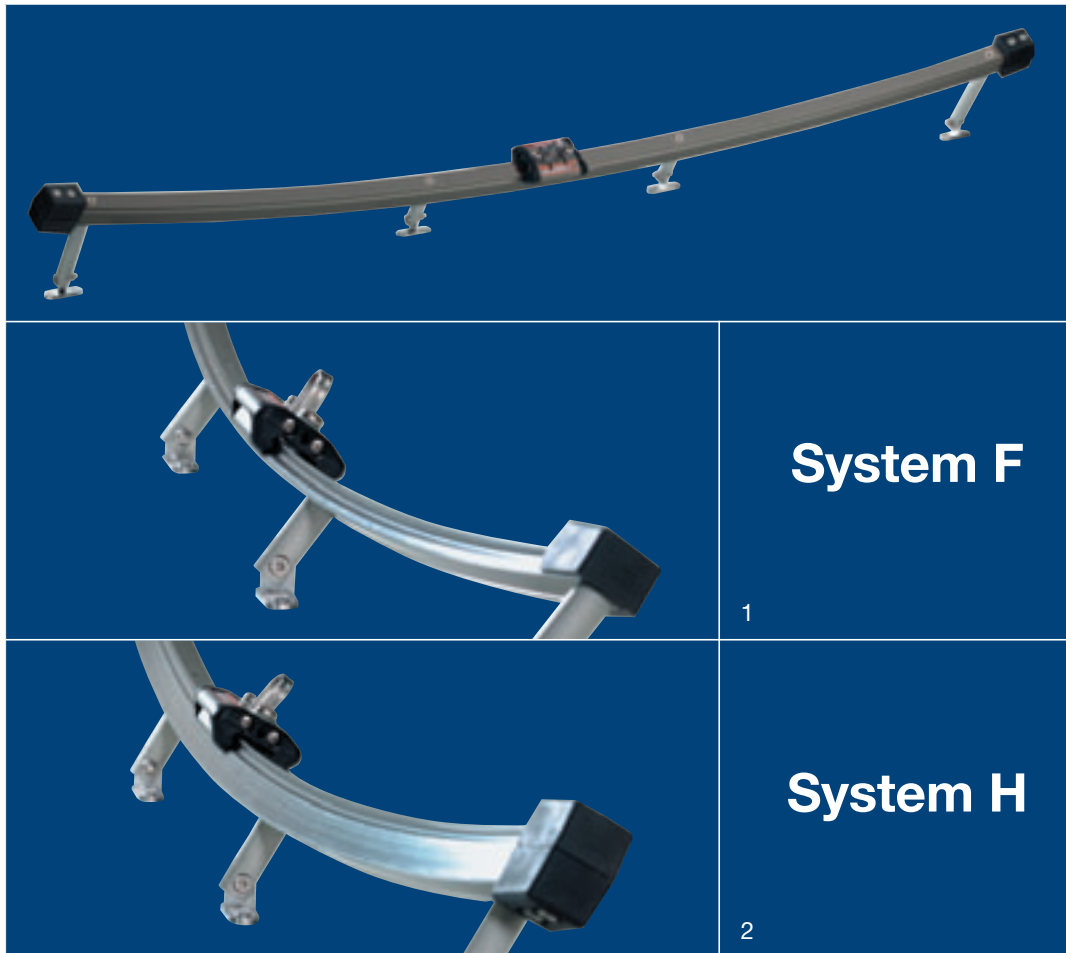

	Länge cm	Höhe mm	Breite mm	Artikel-Nr.
1 Schiene flach Aluminium hart coated Gewicht 0,450 kg/m Montage auf Deck oder unterlegt  Sonderlängen sind auf Anfrage möglich, Sonderversand ab einer Schienenlänge von 150 cm	100	12	21	<b>38260 100 52</b>
	110			<b>110 52</b>
	120			<b>120 52</b>
	132			<b>132 52</b>
	150			<b>150 52</b>
	180			<b>180 52</b>
2 Schiene hoch Aluminium hart coated Gewicht ,0720 kg/m Montage auf Deck oder unterlegt  Sonderlängen sind auf Anfrage möglich, Sonderversand ab einer Schienenlänge von 150 cm	120	25	20,6	<b>38290 120 52</b>
	132			<b>132 52</b>
	150			<b>150 52</b>
	180			<b>180 52</b>
3 Stopperschiene mit Stopperlöchern ähnlich 38260, jedoch mit zusätzlichen Löchern  Sonderlängen sind auf Anfrage möglich, Sonderversand ab einer Schienenlänge von 150 cm	100	12	21	<b>38270 100 52</b>
	120			<b>120 52</b>
	132			<b>132 52</b>
	150			<b>150 52</b>
	180			<b>180 52</b>
4 Endstücke (Paar) Gummi schwarz				<b>38268 000 63</b>
5 Stopper mit Zugknopf Aluminium hart coated				<b>38259 000 52</b>



Arbeitslast ≈ 175 kg	Bruchlast ≈ 700 kg	Segelfläche ca. 12 - 15m <sup>2</sup>	L x B x H 70 x 51 x 23 mm	Made in Germany

	Artikel-Nr.	besonders geeignet für
<b>Selbstwendefock-System F</b> bestehend aus: gebogene Travellerschiene 38260 ca. 120cm lang, flaches Profil Aluminium hart coated, mit Bohrungen komplett mit 4 Stück Edelstahl rostfrei bzw. Aluminium eloxierten Standfüßen (2 kurz, 2 lang) 1 Paar Gummi-Endkappen 38268 000 63 1 Traveller 38250 002 52 4 Flachkopfschrauben M5x16 4 Senkschrauben DIN 965 M5x35	<b>38275 001 00</b>	F 18, Hobie Tiger
<b>Selbstwendefock-System H</b> jedoch mit Schiene 38290, hohes Profil	<b>38275 002 00</b>	F 18, Hobie Tiger

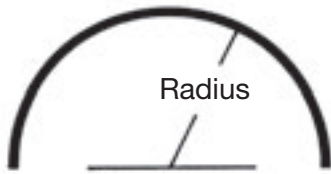

**Traveller S, kurz (70mm)**

Mindestbiegeradien:

Horizontal:

Rmin=1650mm

Vertikal, Enden hoch:

Rmin=1300mm

Vertikal, Enden tief:

Rmin=1800mm

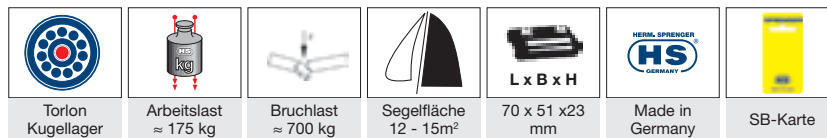
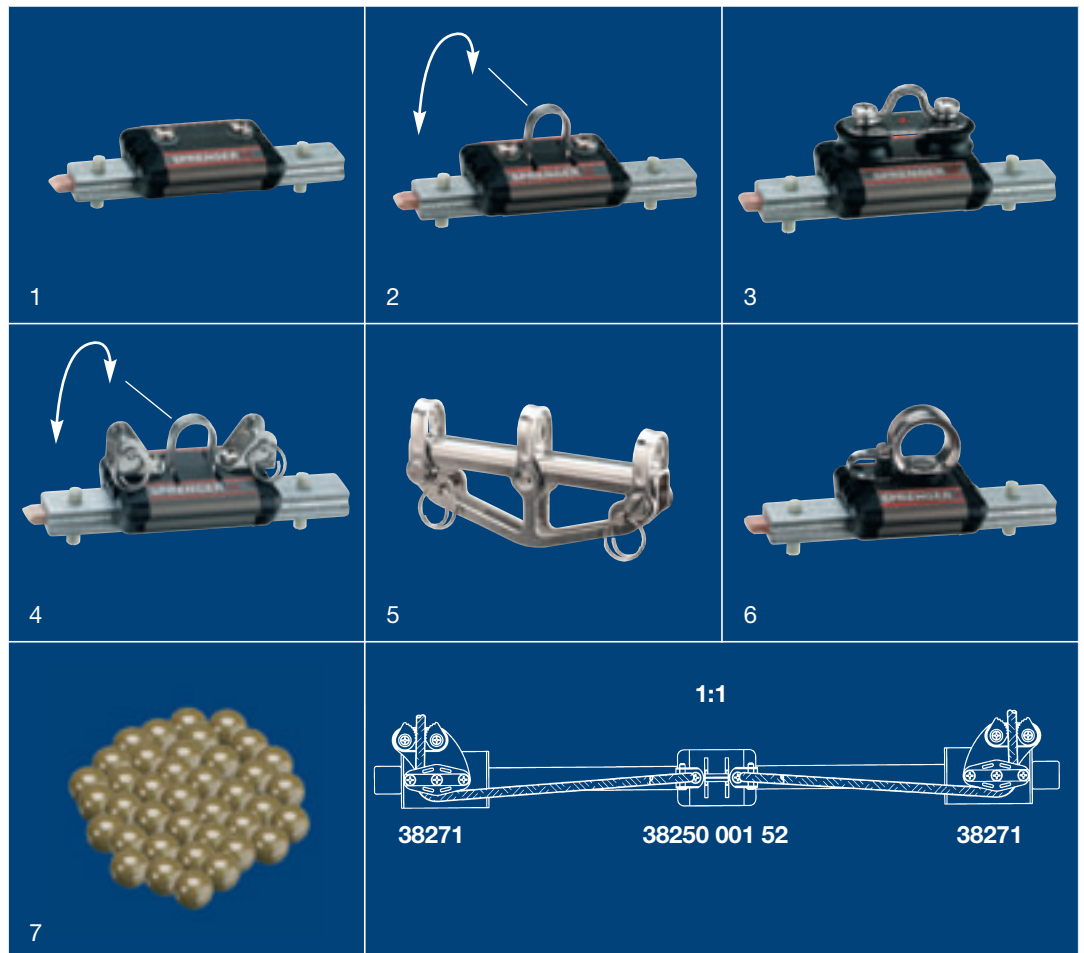

**Vorteile:**

- Traveller: Aluminium hart coatiert
- Kugellager: Kugeln: Torlon (extrem widerstandsfähig)
- Endkappen: hochwertiger Kunststoff
- Metallteile: Edelstahl rostfrei
- mit Parkschiene

		Artikel-Nr.
1	Traveller S	38250 000 52
2	Traveller S mit beweglichem Bügel	38250 002 52
3	Traveller S mit zwei Umlenkrollen und festem Bügel	38250 001 52
4	Traveller S mit U-Teil, Bolzen u. Splentring	38250 003 52
5	Traveller-Kupplung Edelstahl rostfrei	38251 000 55
6	Traveller XS mit Leitöse	Schlittenlänge 63mm 38252 001 52
7	Torlon-Ersatzkugeln ø 6,35mm für Travellerschlitten	für 38250 42 Stück erforderlich <b>17501</b> Bestellung für <b>einen</b> Traveller = 42 St. 17501
o.	Ersatz Kappe Abb für Travellerschlitten	für 38250 und 38255 <b>14743</b>

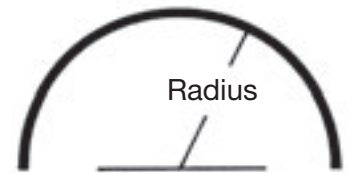
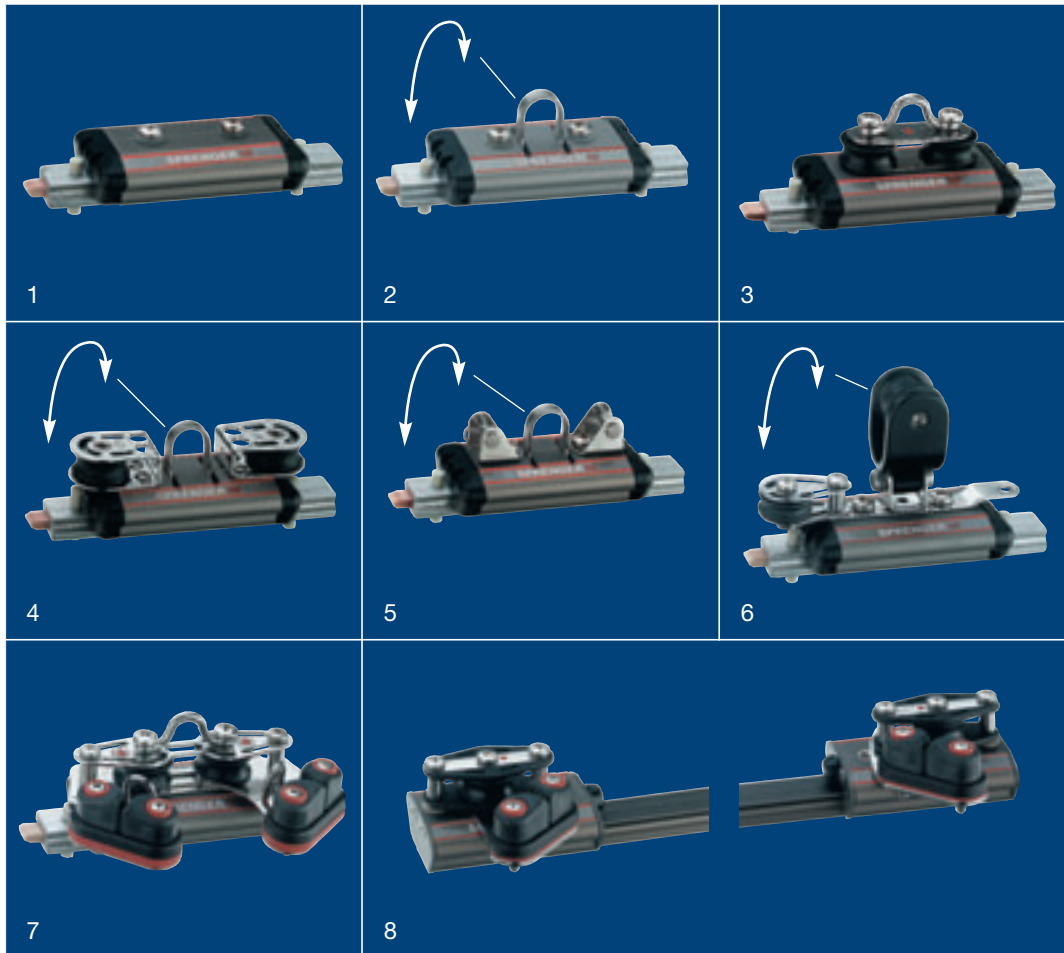

**Traveller L, lang (96mm)**

Mindestbiegeradien:

Horizontal:

Rmin=2000mm

Vertikal, Enden hoch:

Rmin=3700mm

Vertikal, Enden tief:

Rmin=3200mm

**Montagebeispiel :**

Übersetzung: 2:1

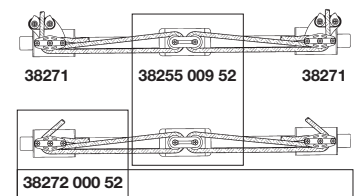

Torlon Kugellager	Arbeitslast ≈ 300 kg	Bruchlast ≈ 1200 kg	Segelfläche 15 - 18m <sup>2</sup>	L x B x H 96 x 51 x23 mm	Made in Germany	SB-Karte

		Artikel-Nr.
1	Traveller L	<b>38255 000 52</b>
2	Traveller L mit beweglichen Bügel	<b>38255 002 52</b>
3	Traveller L mit zwei Umlenkrollen und festen Bügel	<b>38255 001 52</b>
4	Traveller L mit zwei montierten Blöcken	<b>38255 009 52</b>
5	Traveller L mit U-Teil, Bolzen u. Splentring	<b>38255 003 52</b>
6	Traveller L Gabelteil m. Rolle, Liegeblock	<b>38255 007 52</b>
7	Traveller L Liegeblock u. Schotklemme	<b>38255 005 52</b>
8	Traveller Kontrollsystem Kugellager Umlenkblock und Schotklemme (Paar)	<b>38271 000 52</b>
	o. Torlon- Ersatzkugeln ø 6,35mm Abb für Travellerschlitzen	für 38255 58 Stück erforderlich <b>17501</b> Bestellung für <b>einen</b> Traveller = 58 St. 17501

**Vorteile:**

- Traveller: Aluminium hart coated
- Kugellager: Kugeln: Torlon (extrem widerstandsfähig)
- Endkappen: hochwertiger Kunststoff
- Metallteile: Edelstahl rostfrei
- mit Parkschiene