









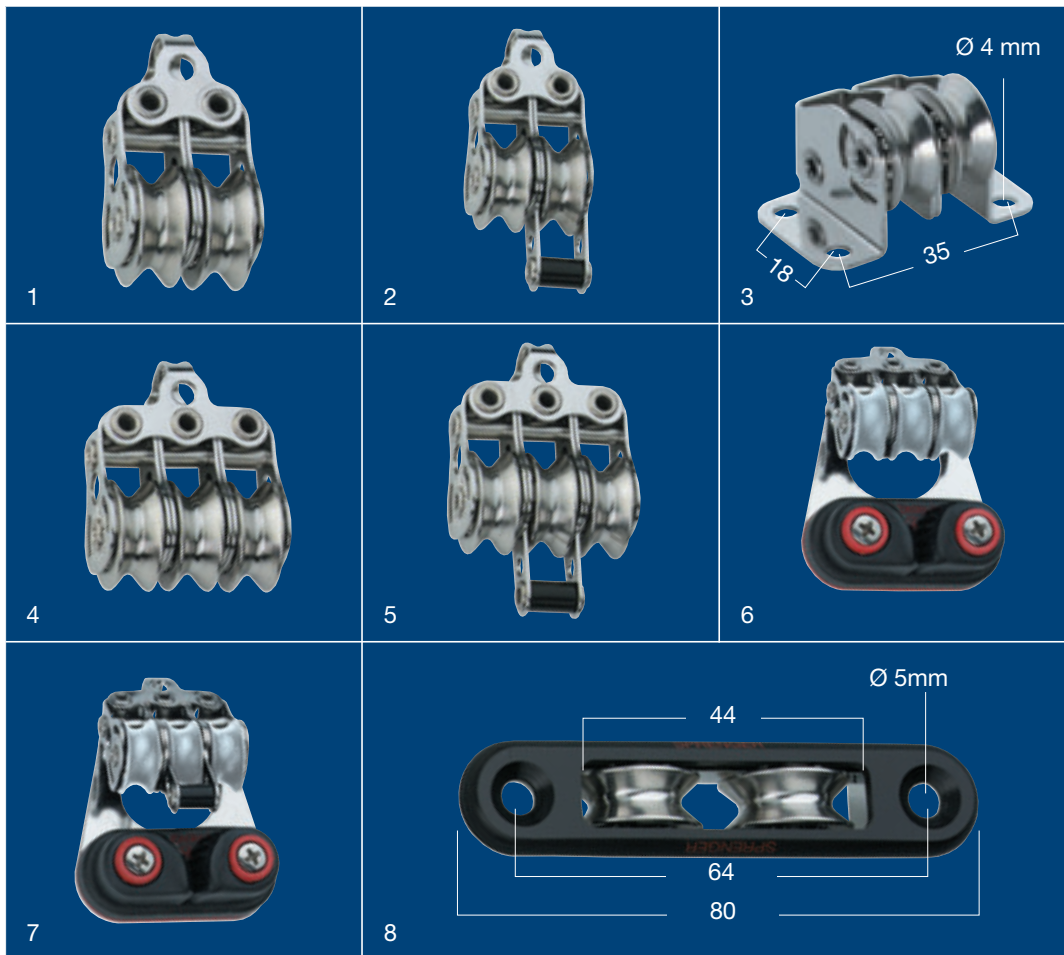
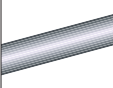

Vorteile:

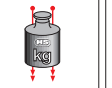
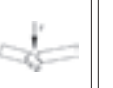
- leichtlaufendes Kugellager aus Edelstahl rostfrei
- Lagerschale und Kugeln gefertigt aus Edelstahl rostfrei
- Taumelvernietung: Verhindert scharfe Grate am Nietkopf
- Seitenteile und Seilrollen 19 x 8,3 mm Edelstahl rostfrei
- geringes Gewicht
- extrem kleine und kompakte Bauweise
- besonders geeignet für Baum-Niederholer, Strecker und Trimmleinen
- viele Varianten und Einsatzmöglichkeiten
- besonders geeignet für Drahtseil und Dyneema
- Made in Germany
- hervorragendes Preis- / Leistungsverhältnis

			Artikel-Nr.	
		mm		
1	1 Rolle, durchgehender Bügel	19 x 8,3	35320 650 55	17
2	1 Rolle, durchgehender Bügel mit montierter Fenderöse und Feder	19 x 8,3	35318 650 55	24
3	1 Rolle, Wirbel	19 x 8,3	35320 750 55	25
4	Liegeblock	19 x 8,3	35328 650 55	23
5	Stehblock 1 Rolle	19 x 8,3	35331 650 55	28
6	1 Rolle, Hundsfott	19 x 8,3	35321 650 55	19
7	1 Rolle, Hundsfott und Wirbel	19 x 8,3	35321 750 55	28
8	Einlassblock, 1 Rolle mit Abdeckkappe aus Kunststoff	19 x 8,3	35329 610 55	24



							
Ø max. 4 mm	Edelstahl Kugellager	Arbeitslast ≈ 112 kg	Bruchlast ≈ 450 kg	Made in Germany	SB-Karte	34995 007 55 20,5 x 20,5 mm	Edelstahl rostfrei

		Artikel-Nr.	
	mm		
1 2 Rollen mit Bügel	19 x 8,3	35322 650 55	41
2 2 Rollen mit Hundsfott, Bügel	19 x 8,3	35323 650 55	43
3 Stehblock 2 Rollen	19 x 8,3	35332 650 55	51
4 3 Rollen mit Bügel	19 x 8,3	35324 650 55	64
5 3 Rollen, Hundsfott und Bügel	19 x 8,3	35325 650 55	64
6 3 Rollen mit Schotklemme und Bügel	19 x 8,3	35326 650 55	111
7 3 Rollen mit Schotklemme, Hundsfott und Bügel	19 x 8,3	35327 650 55	113
8 Einlassblock, 2 Rollen mit Abdeckkappe aus Kunststoff	19 x 8,3	35329 650 55	41



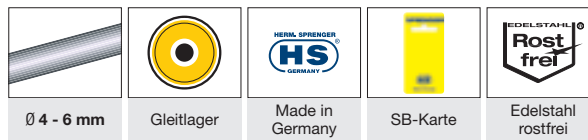
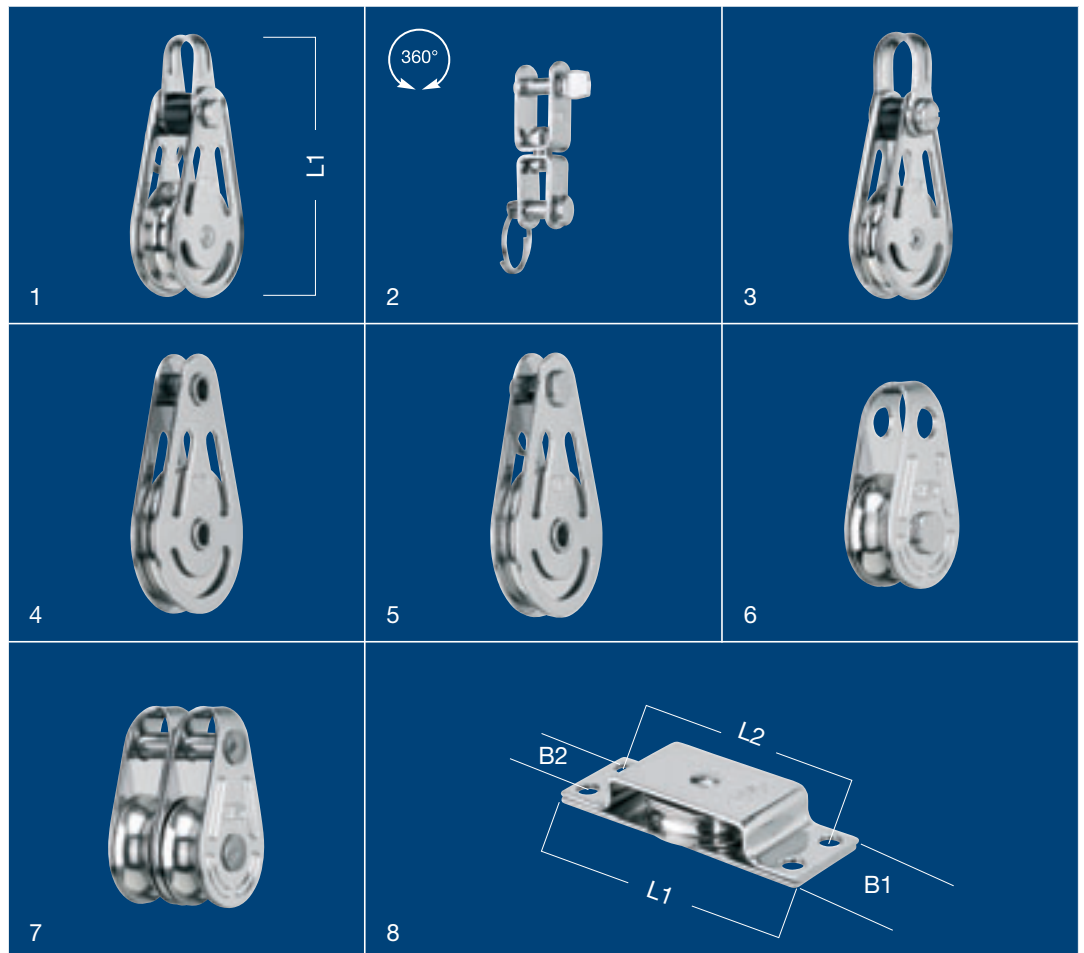

Vorteile:

- leichtlaufendes Kugellager aus Edelstahl rostfrei
- Lagerschale und Kugeln gefertigt aus Edelstahl rostfrei
- Taumelvernietung: Verhindert scharfe Grate am Nietkopf
- Seitenteile und Seilrollen 19 x 8,3 mm Edelstahl rostfrei
- geringes Gewicht
- extrem kleine und kompakte Bauweise
- besonders geeignet für Baum-Niederholer, Strecker und Trimmleinen
- viele Varianten und Einsatzmöglichkeiten
- besonders geeignet für Drahtseil und Dyneema
- Made in Germany
- hervorragendes Preis- / Leistungsverhältnis







Vorteile:

- stark belastbares Gleitlager
- Taumelvernietung: Verhindert scharfe Grate am Nietkopf
- Seitenteile und Gehäuse gefertigt aus hochwertigem Edelstahl rostfrei
- Seilrollen Messing vernickelt, daher besonders gut geeignet für Draht und Dyneema
- kompakte Bauweise
- Bolzen und Splentring gestatten ein leichtes Montieren bzw. Demontieren von Bügel und Rolle
- viele Varianten und Einsatzmöglichkeiten im Wassersport, Industrie und DIY-Bereich
- Made in Germany
- hervorragendes Preis- / Leistungsverhältnis

						L1	L2	B1	B2	Ø	Artikel-Nr.	
		mm	mm	≈ kg	≈ kg	mm	mm	mm	mm	mm		
1	1 Rolle mit Bügel	30 x 10	6	225	900	70					35103 000 55	69
2	Wirbel passend zu 35103			200	800	41					35945 000 56	17
3	1 Rolle mit Schäkel	30 x 7	6	162	650	70					35105 000 55	63
4	mit zwei Hohlachsen	35 x 5	4	275	1100	64				5	35108 000 55	61
5	1 Hohlachse, 1 Achse mit Bolzen und Splentring	35 x 5	4	275	1100	64				5	35108 001 55	64
6	Super-Mini-Block, 1 Rolle	16 x 6	4	120	480	28.5					35225 000 55	12
7	Super-Mini-Block, 2 Rollen	16 x 6	4	235	940	28.5					35226 000 55	26
8	Liegeblock	25 x 7	4	225	900	60	51	20	12	4	35131 000 55	45
		30 x 10	6	225	900	68	60	20	12	4	35131 001 55	66



					L1	L2	B1	B2	H1	Ø	Artikel-Nr.	
	mm	Ø	≈ kg	≈ kg	mm	mm	mm	mm	mm	mm		
1 Stehblock Rolle demontierbar	25 x 7	4	250	1000	25	17	37	8	34	4	35111 000 55	44
	30 x 10	6	250	1000	25	17	37	8	40	4	35111 001 55	61
2 Stehblock Rolle vernietet	25 x 7	4	250	1000	25	17	37	12	34	4	35111 003 55	43
3 Grundplatte zu 35111					25	17	37			4	35111 100 55	8
4 Messing Block	20 X 9	6			50				49		35170 050 30	43
5 Blöcke mit Aluminium-Rolle	50 x 8	6	250	1000					88		35258 005 55	93
	70 x 8	6	500	2000					120		35258 006 55	204

Vorteile:

- stark belastbares Gleitlager
- Taumelvernietung: Verhindert scharfe Grate am Nietkopf
- Seitenteile und Gehäuse gefertigt aus hochwertigem Edelstahl rostfrei
- Seilrollen Messing vernickelt, daher besonders gut geeignet für Draht und Dyneema
- kompakte Bauweise
- Bolzen und Splentring gestatten ein leichtes Montieren bzw. Demontieren von Bügel und Rolle
- viele Varianten und Einsatzmöglichkeiten im Wassersport, Industrie und DIY-Bereich
- Made in Germany
- hervorragendes Preis- / Leistungsverhältnis

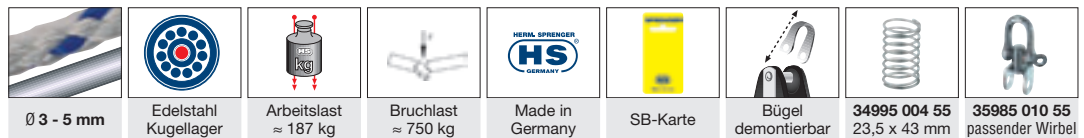
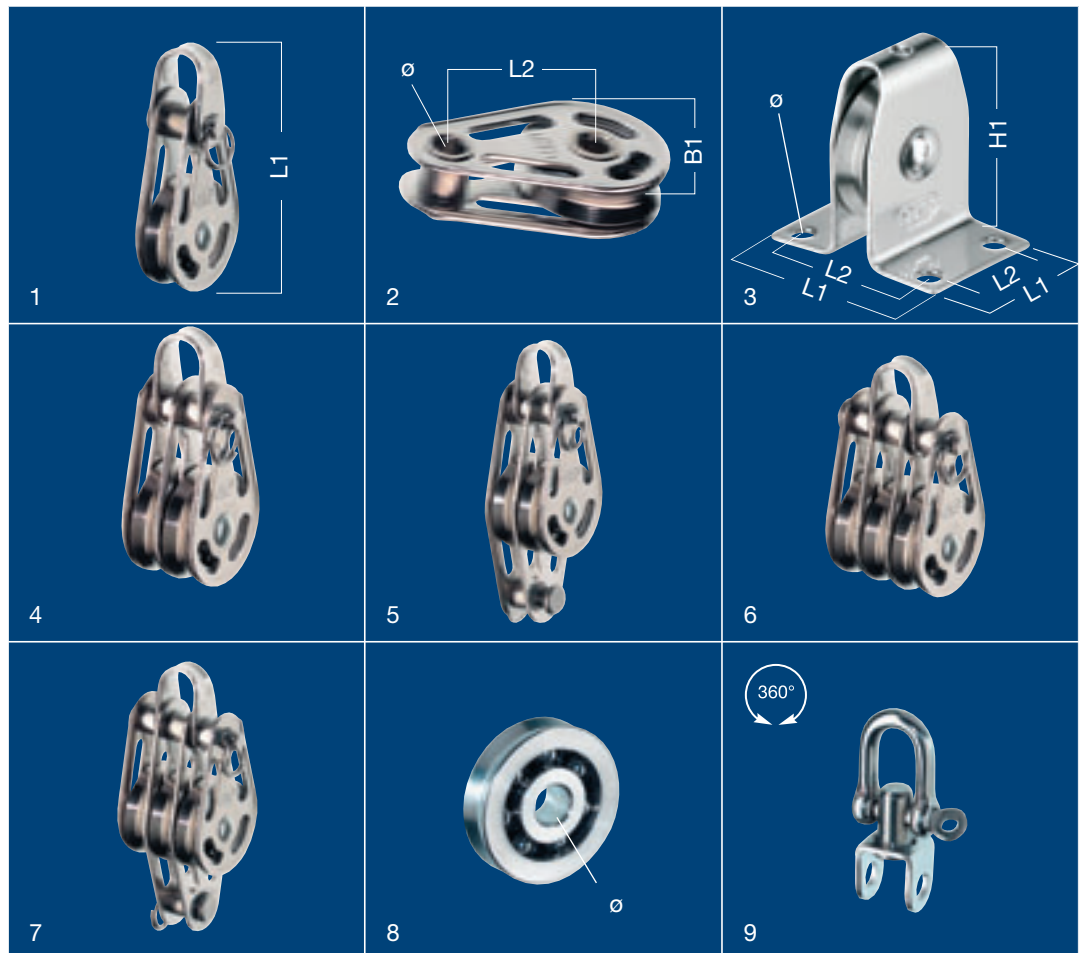







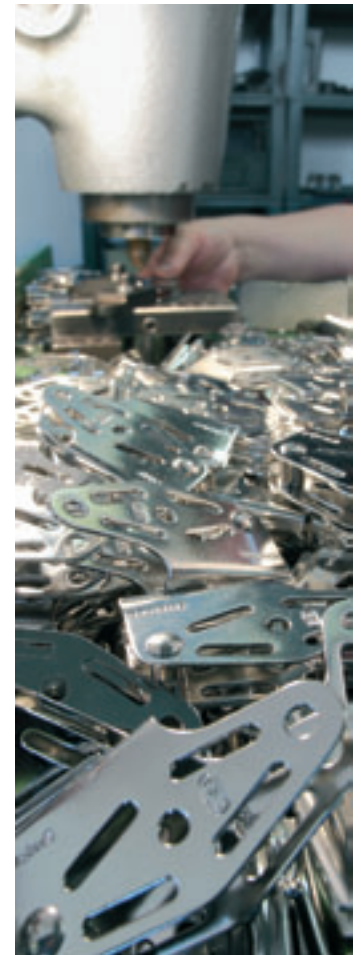

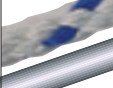

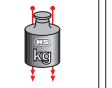
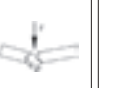
Vorteile:

- leichtlaufendes Kugellager aus Edelstahl rostfrei
- Taumelvernetzung: Verhindert scharfe Grate am Nietkopf
- Seitenteile und Seilrollen Edelstahl rostfrei
- extrem kompakte Bauweise
- Bolzen und Splentring gestatten ein leichtes Montieren bzw. Demontieren des Bügels
- besonders geeignet für Baum-Niederholer, Strecker und Trimmleinen
- für Draht und Dyneema
- geringes Gewicht
- Made in Germany
- hervorragendes Preis- / Leistungsverhältnis

					L1	L2	B1	Ø	Artikel-Nr.	
		mm	mm	mm	mm	mm	mm	mm		g
1	1 Rolle, Bügel	25 x 6	3	5	56		26		35300 650 55	37
2	Liegeblock, 2 Hohlachsen	25 x 6	3	5	45	25	26	5	35308 650 55	29
3	Stehblock	25 x 6	3	5	25	16	35	4	35309 650 55	38
4	2 Rollen, Bügel	25 x 6	3	5	56		26		35302 650 55	62
5	2 Rollen, Bügel, Hundsfott	25 x 6	3	5	74		26		35303 650 55	71
6	3 Rollen, Bügel	25 x 6	3	5	56		26		35304 650 55	87
7	3 Rollen, Bügel, Hundsfott	25 x 6	3	5	74		26		35305 650 55	95
8	Kugellager-Rolle	25 x 6	3	5			25	6	30945 000 55	14
9	passender Wirbel								35985 010 55	11



 Ø 4 - 6 mm	 Edelstahl Kugellager	 Arbeitslast ≈ 250 kg	 Bruchlast ≈ 1000 kg	 Made in Germany	 SB-Karte	 Edelstahl rostfrei
--	---	---	--	--	---	---

					L1	L2	B1	Ø	Artikel-Nr.	
		mm	mm	mm	mm	mm	mm	mm		
1	1 Rolle durchgehender Bügel	38 x 8	4	6	61		38		35340 650 55	84
2	Liegeblock mit Hohlachsen Schrauben nicht im Lieferumfang enthalten	38 x 8	4	6	61	31	38	5	35341 650 55	115
3	Kugellager-Rolle	38 x 8	4	6				7	30946 000 55	50

Vorteile:

- leichtlaufendes Kugellager aus Edelstahl rostfrei
- Taumelvernietung: Verhindert scharfe Grate am Nietkopf
- Seitenteile und Seilrollen Edelstahl rostfrei
- extrem kompakte Bauweise
- für Draht und Dyneema
- besonders geeignet für Baum-Niederholer, Strecker und Trimmleinen
- geringes Gewicht
- Made in Germany
- hervorragendes Preis- / Leistungsverhältnis