



horse & more®

by



Gute Qualität zu moderaten Preisen
Good quality at moderate prices
 Une qualité à prix raisonnable



horse & more Gebisse werden aus Edelstahl und Kupfer-Plus gefertigt. Die Verbindungsstücke der Trensengebisse sind sauber gearbeitet und bewusst klein gehalten, um unerwünschten Druck auf Zunge und Gaumen zu vermeiden. Die Kanten sind gerundet, um einwandfreien Lauf der Trensenringe zu gewährleisten.



horse & more bits are made of stainless steel and Copper-Plus. The joints of the mouthpiece are carefully crafted with small and gentle connection rings to avoid pressure on both tongue and pallet. All edges are smoothly rounded for a proper movement of the rings.



Les mors horse & mors sont proposés en acier inoxydable ou en „alliage cuivres“. Les brisures sont montées avec attention afin d'être petites et douces pour éviter la pression sur la langue et le palais. Les angles du canon, dans lesquels tournent les anneaux, sont arrondis: ils tournent sans pincer.

DANGER BIT (MAX-Control)

MAX-Control · effet „auto-bloquant“

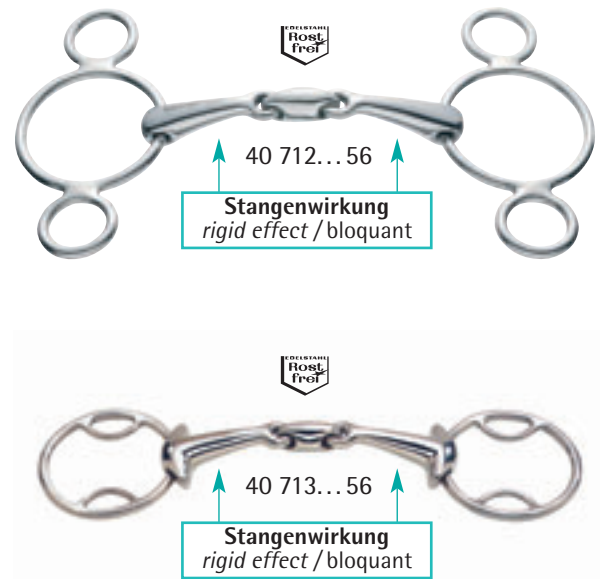
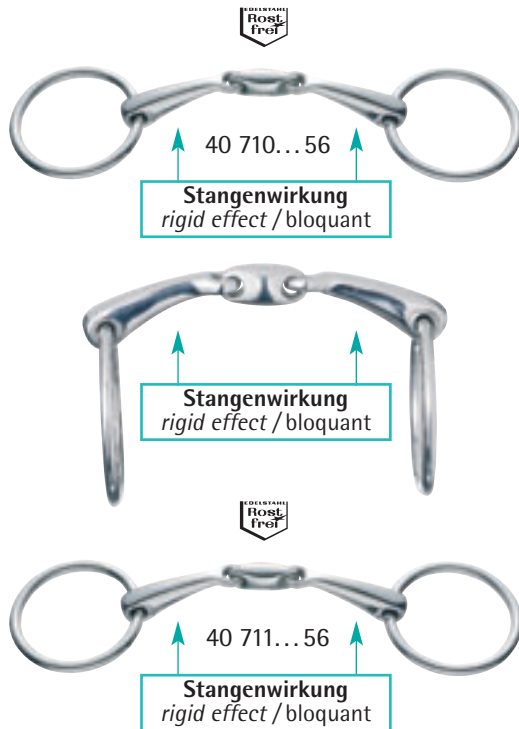

Das **DANGER-BIT (MAX-Control)** ist ein **doppelt gebrochenes Gebiss**, das auf den ersten Blick von herkömmlichen doppelt gebrochenen Mundstücken nicht zu unterscheiden ist.

Es handelt sich hierbei jedoch um ein Korrektur- und Ausbildungsgebiss, das ab einem bestimmten Winkel blockiert und ähnlich einer Stange wirkt.

Diese Wirkung setzt in der Praxis sehr behutsam ein, da sich das Gebiss bei normaler Anlehnung sehr gut an Zunge und Unterkiefer anschmiegt. Erst bei stärkerem Zügelanzug setzt die intensivere und effektivere Wirkung ein, indem das Mundstück zur Stange wird.

The MAX-Control is a double-jointed bit which, at a first glance, cannot be distinguished from other double-jointed loose ring snaffles.

However, it is a correction or training bit which locks at a certain angle and thus becomes a straight bar.

The bit lies very well in the mouth when the horse is working properly. When the rider's hand the more intensive locking effect occurs.

Le mors effet „auto-bloquant“ (MAX-Control) est un mors à double brisure qui, du premier coup d'œil, ne peut pas être distingué d'un mors ordinaire.

Pourtant, il s'agit d'un mors correctif et éducatif. Sur les mors „auto-bloquants“ la double brisure se bloque lors de l'action sur les rênes. Le mors agit alors comme un mors „droit“.

En pratique, cet effet arrive très doucement, parce que sous des conditions normales, le mors s'adapte parfaitement à l'anatomie de la mâchoire du cheval. Ce n'est qu'au moment où le cheval s'oppose à l'influence du cavalier que l'effet plus intense se produit et le mors raidit.





horse & more®

| | Bestell-Nr. article-no. | Weite size largeur (mm) | Verfügbare Qualitäten Qualities available Qualités disponibles | Weite size largeur (inch) | Stärke thickness épaisseur (mm) | Ring-Ø ring-Ø anneau-Ø (mm) | stocked in the U.S. |
|--|----------------------------|----------------------------------|---|------------------------------------|--|--------------------------------------|---------------------------|
| DANGER BIT, doppelt gebrochen MAX-Control, double-jointed MAX-Control, effet „auto-bloquant“ | 40 710 | 115 | 56 | 4.1/2 | 14 | 55 | * |
| | | 125 | 56 | 5. | 16 | 70 | * |
| | | 135 | 56 | 5.1/4 | 16 | 70 | * |
| | | 145 | 56 | 5.3/4 | 16 | 70 | * |
| | | 155 | 56 | 6.1/8 | 16 | 70 | * |
| DANGER Unterlegtrense, doppelt gebrochen MAX-Control Bradoon, double-jointed Filet de bride, MAX-Control effet „auto-bloquant“ | 40 711 | 125 | 56 | 5. | 12 | 55 | |
| | | 135 | 56 | 5.1/4 | 12 | 55 | |
| | | 145 | 56 | 5.3/4 | 12 | 55 | |
| 3-Ring DANGER BIT, doppelt gebrochen 3-Ring MAX-Control, double-jointed Mors „3 anneaux“, MAX-Control effet „auto-bloquant“ | 40 712 | 115 | 56 | 4.1/2 | 14 | 50 | |
| | | 125 | 56 | 5. | 16 | 70 | |
| | | 135 | 56 | 5.1/4 | 16 | 70 | |
| | | 145 | 56 | 5.3/4 | 16 | 70 | |
| DANGER 3-Typ-Trense, doppelt gebrochen MAX-Control 3-Type-Bit, double-jointed MAX-Control effet trio „auto-bloquant“ | 40 713 | 125 | 56 | 5. | 16 | 70 | * |
| | | 135 | 56 | 5.1/4 | 16 | 70 | * |
| | | 145 | 56 | 5.3/4 | 16 | 70 | * |

56..... Edelmetall · stainless steel · acier inox.

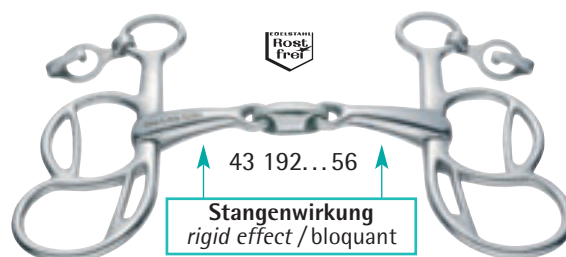
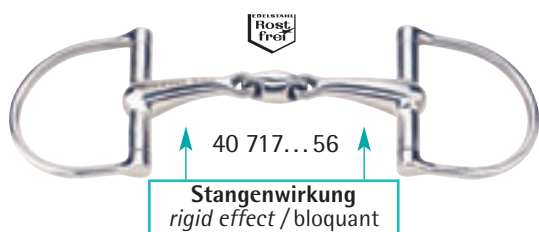
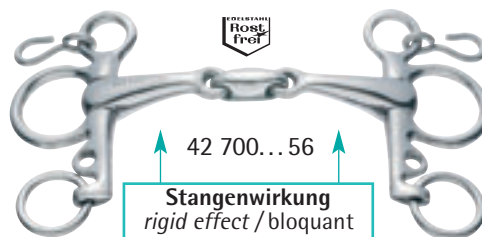
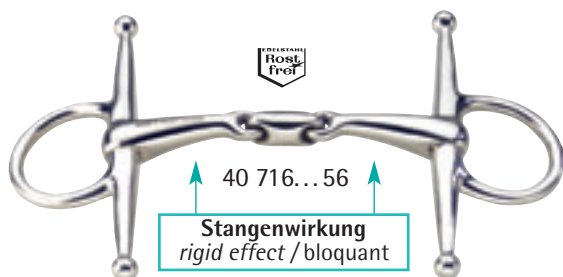
* stocked in the U.S.



|  horse & more® | Bestell-Nr. article-no. | Weite size largeur (mm) | Verfügbare Qualitäten Qualities available Qualités disponibles | Weite size largeur (inch) | Stärke thickness épaisseur (mm) | Seitenteil cheek branche (cm) | Unterzug lower part part. inférieure (cm) |  stocked in the U.S. |
|---|----------------------------|----------------------------------|---|------------------------------------|--|--|--|---|
| DANGER Schenkeltrense, doppelt gebrochen MAX-Control Full Cheek Snaffle, double-jointed Mors „aiguilles“ MAX-Control effet „auto-bloquant“ | 40 716 | 125 | 56 | 5. | 16 | 16 | | * |
| | | 135 | 56 | 5.1/4 | 16 | 16 | | * |
| | | 145 | 56 | 5.3/4 | 16 | 16 | | * |
| DANGER D-Ring Trense, doppelt gebrochen MAX-Control D-Ring Snaffle, double-jointed Filet Verdun MAX-Control effet „auto-bloquant“ Ring / ring / ring: 75mm Ø | 40 717 | 125 | 56 | 5. | 16 | | | * |
| | | 135 | 56 | 5.1/4 | 16 | | | * |
| | | 145 | 56 | 5.3/4 | 16 | | | * |
| DANGER Pelham, doppelt gebrochen MAX-Control Pelham, double-jointed Mors Pelham MAX-Control effet „auto-bloquant“ | 42 700 | 125 | 56 | 5. | 16 | 10 | 5 | |
| | | 135 | 56 | 5.1/4 | 16 | 10 | 5 | |
| | | 145 | 56 | 5.3/4 | 16 | 10 | 5 | |
| DANGER Postkandare, doppelt gebrochen MAX-Control Butterfly Liverpool Bit, double-jointed Mors d'attelage MAX-Control effet „auto-bloquant“ | 43 192 | 125 | 56 | 5. | 16 | | | |
| | | 135 | 56 | 5.1/4 | 16 | | | |
| | | 145 | 56 | 5.3/4 | 16 | | | |
| | | 155 | 56 | 6.1/8 | 16 | | | |



56..... Edelstahl · stainless steel · acier inox.

*  stocked in the U.S.

Olivenkopftrensen / Trensen doppelt gebrochen

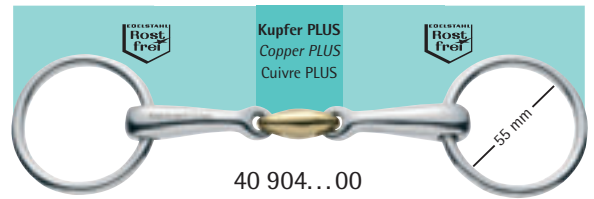
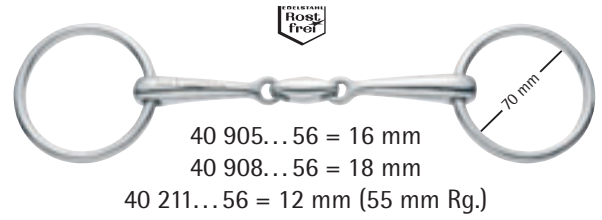
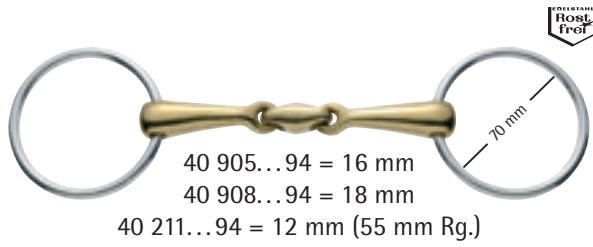
Egg Butt Bits / Snaffles, double jointed · Mors-olive / Mors double brisure



|  horse & more® | Bestell-Nr. article-no. | Weite size largeur (mm) | Verfügbare Qualitäten Qualities available Qualités disponibles | Weite size largeur (inch) | Stärke thickness épaisseur (mm) | Ring-Ø ring-Ø anneau-Ø (mm) |  stocked in the U.S. |
|---|----------------------------|----------------------------------|---|------------------------------------|--|--------------------------------------|--|
| Unterlegtrense, doppelt gebrochen <i>Bradoon, double-jointed</i> Filet de bride double brisure à olive centrale | 40 211 | 125 | 56 94 | 5. | 12 | 55 | |
| | | 135 | 56 | 5.1/4 | 12 | 55 | |
| | | 145 | 56 94 | 5.3/4 | 12 | 55 | |
| | | 155 | 94 | 6.1/8 | 12 | 55 | |
| Olivenkopftrense, doppelt gebrochen <i>Eggbutt Bit, double-jointed</i> Mors-olive double brisure à olive centrale | 40 365 | 125 | 94 | 5. | 16 | 70 | * |
| | | 135 | 94 | 5.1/4 | 16 | 70 | * |
| | | 145 | 94 | 5.3/4 | 16 | 70 | * |
| Trensengebiss, doppelt gebrochen mit Kupfer PLUS Mittelstück <i>Snaffle, double-jointed with Copper PLUS middle link</i> Mors double brisure à olive centrale „alliage cuivre“ | 40 904 | 105 | 00 | 4.1/8 | 14 | 55 | * |
| | | 115 | 00 | 4.1/2 | 14 | 55 | * |
| | | 125 | 00 | 5. | 14 | 55 | * |
| | | 135 | 00 | 5.1/4 | 14 | 70 | * |
| Trensengebiss, doppelt gebrochen <i>Snaffle, double-jointed</i> Mors double brisure à olive centrale | 40 905 | 115 | 56 94 | 4.1/2 | 16 | 55 | * |
| | | 125 | 56 94 | 5. | 16 | 70 | * |
| | | 135 | 56 94 | 5.1/4 | 16 | 70 | * |
| | | 145 | 56 94 | 5.3/4 | 16 | 70 | * |
| Trensengebiss, doppelt gebrochen <i>Snaffle, double-jointed</i> Mors double brisure à olive centrale | 40 908 | 125 | 56 94 | 5. | 18 | 70 | |
| | | 135 | 56 94 | 5.1/4 | 18 | 70 | |
| | | 145 | 56 94 | 5.3/4 | 18 | 70 | |
| | | 155 | 94 | 6.1/8 | 18 | 70 | |

00..... **Edelstahl mit Kupfer PLUS**
stainless steel with Copper PLUS
acier inox. avec Cuivre PLUS

56..... **Edelstahl** · *stainless steel* · acier inox.

94..... **Kupfer PLUS** · *Copper Plus* · Cuivre PLUS

*  stocked in the U.S.

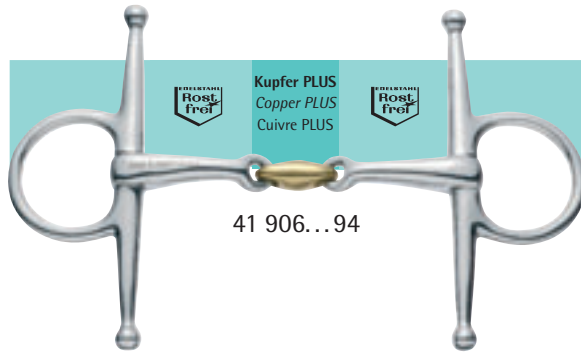
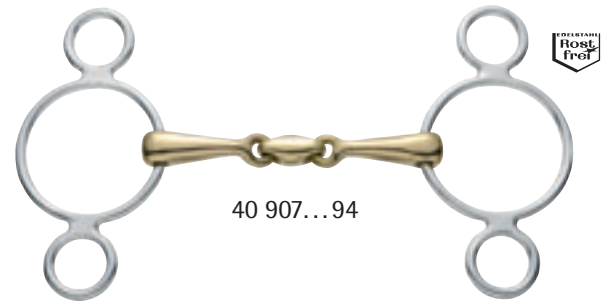
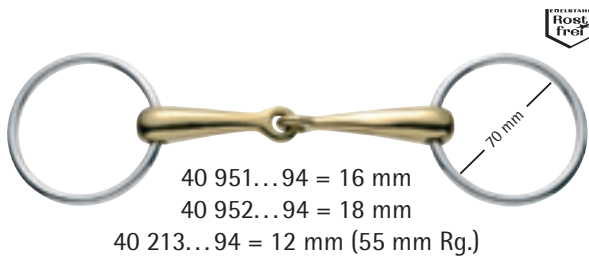

horse & more®

| | Bestell-Nr. article-no. | Weite size largeur (mm) | Verfügbare Qualitäten Qualities available Qualités disponibles | Weite size largeur (inch) | Stärke thickness épaisseur (mm) | Ring-Ø ring-Ø anneau-Ø (mm) | stocked in the U.S. |
|--|----------------------------|----------------------------------|---|------------------------------------|--|--------------------------------------|---------------------------|
| Unterlegtrense, einfach gebrochen <i>Bradoon, single-jointed</i> Filet de bride simple brisure | 40 213 | 125 | 94 | 5. | 12 | 55 | |
| | | 135 | 94 | 5.1/4 | 12 | 55 | |
| | | 145 | 94 | 5.3/4 | 12 | 55 | |
| | | 155 | 94 | 6.1/8 | 12 | 55 | |
| Wassertrense, einfach gebrochen <i>Loose ring snaffle, single-jointed</i> Mors simple brisure | 40 951 | 115 | 94 | 4.1/2 | 16 | 55 | * |
| | | 125 | 94 | 5. | 16 | 70 | * |
| | | 135 | 94 | 5.1/4 | 16 | 70 | * |
| | | 145 | 94 | 5.3/4 | 16 | 70 | * |
| | 40 952 | 925 | 94 | 5. | 18 | 70 | |
| | 935 | 94 | 5.1/4 | 18 | 70 | | |
| | 945 | 94 | 5.3/4 | 18 | 70 | | |
| 3-Ringtrense, doppelt gebrochen <i>Show Jumping Bit Vienna, double-jointed</i> Mors „3 anneaux“ double brisure à olive centrale | 40 907 | 125 | 94 | 5. | 16 | 70 | |
| | | 135 | 94 | 5.1/4 | 16 | 70 | |
| | | 145 | 94 | 5.3/4 | 16 | 70 | |
| Schenkeltrense, doppelt gebrochen mit Kupfer PLUS Mittelstück <i>Full Cheek Snaffle, double-jointed with Copper PLUS middle Link</i> Mors double brisure „aiguilles“ à olive centrale „alliage cuivre“ Seitenteile / cheeks / branches: 16cm | 41 906 | 115 | 94 | 4.1/2 | 14 | | * |
| | | 125 | 94 | 5. | 16 | | * |
| | | 135 | 94 | 5.1/4 | 16 | | * |
| | | 145 | 94 | 5.3/4 | 16 | | * |
| 3-Ringtrense, einfach gebrochen <i>Show Jumping Bit Vienna, single-jointed</i> Mors „3 anneaux“ simple brisure | 41 916 | 125 | 94 | 5. | 16 | 70 | |
| | | 135 | 94 | 5.1/4 | 16 | 70 | |
| | | 145 | 94 | 5.3/4 | 16 | 70 | |

94..... Kupfer PLUS · Copper Plus · Cuivre PLUS

* stocked in the U.S.

2-Typ Trensen

2-Type Bits · Mors „effet-duo“

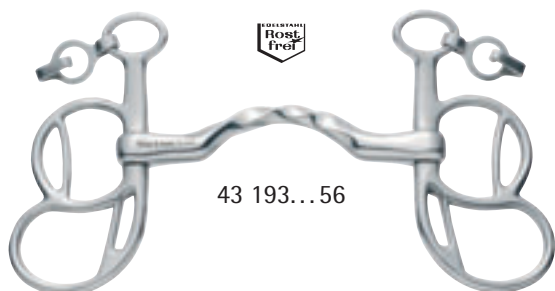
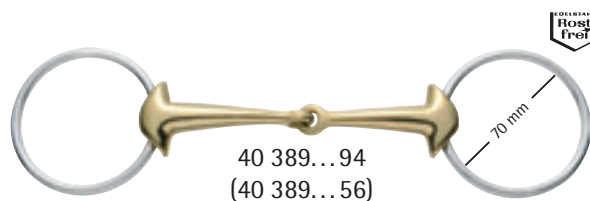

Die 2-TYP-TRENSE ist die optimale Kombination aus Wasser- und Olivenkopftrense.

Die maulwinkelschonende Gebissform ermöglicht eine gute Einwirkung auf das Pferdemaul.

The 2-TYPE-Bit is the ideal combination of a loose ring snaffle and an egg butt bit.

The 2-Type-Bit is gentle on the corners of the horse's mouth due to its eggbutt shape in combination with loose rings.

Mors 2-TYPE – la combinaison optimale entre un mors deux anneaux et un mors à olives.

La forme du mors épargne les coins de la bouche.

|  horse & more® | Bestell-Nr. article-no. | Weite size largeur (mm) | Verfügbare Qualitäten Qualities available Qualités disponibles | | Weite size largeur (inch) | Stärke thickness épaisseur (mm) | Ring-Ø ring-Ø anneau-Ø (mm) |
|--|----------------------------|----------------------------------|---|----|------------------------------------|--|--------------------------------------|
| | | | 56 | 94 | | | |
| 2-Typ Trense, doppelt gebrochen 2-Type Bit, double-jointed Mors double brisure „effet-duo“ à olive centrale | 40 313 | 125 | | 94 | 5. | 16 | 70 |
| | | 135 | | 94 | 5.1/4 | 16 | 70 |
| | | 145 | | 94 | 5.3/4 | 16 | 70 |
| 2-Typ Unterlegtrense, einfach gebrochen 2-Type Bradoon, single-jointed Filet de bride simple brisure „effet-duo“ | 40 340 | 115 | | 94 | 4.1/2 | 12 | 55 |
| | | 125 | | 94 | 5. | 12 | 55 |
| | | 135 | | 94 | 5.1/4 | 12 | 55 |
| | | 145 | | 94 | 5.3/4 | 12 | 55 |
| | | 155 | | 94 | 6.1/8 | 12 | 55 |
| 2-Typ Trense, einfach gebrochen 2-Type Bit, single-jointed Mors simple brisure „effet-duo“ | 40 389 | 125 | 56 | 94 | 5. | 16 | 70 |
| | | 135 | 56 | 94 | 5.1/4 | 16 | 70 |
| | | 145 | 56 | 94 | 5.3/4 | 16 | 70 |
| 2-Typ Postkandare, gedrehtes Mundstück 2-Type Butterfly-Liverpool-Bit, twisted mouthpiece Mors d'attelage „effet-duo“, embouchure tournée | 43 193 | 125 | 56 | | 5. | 16 | |

56..... Edlstahl · stainless steel · acier inox.

94..... Kupfer PLUS · Copper Plus · Cuivre PLUS



40 314...94



40 391...94

Die 3-TYP-TRENSE ermöglicht eine maulwinkelschonende Einwirkung durch das olivenkopfförmig geformte Mundstück in Kombination mit laufenden Ringen.

Die Besonderheit des Gebisses liegt in den drei unterschiedlichen Verschnallmöglichkeiten, die je nach Verwendungszweck und Ausbildungsstand den individuellen Einsatz ermöglichen.



Abb. 1



Abb. 2

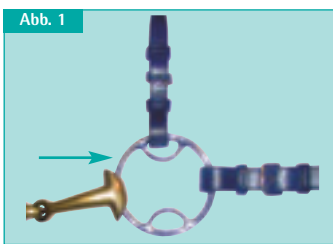

Abb. 3

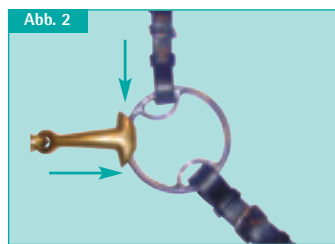

Abb. 4

Abb. 1: Bei dieser Verschnallungsart erreicht man die Wirkung einer Wassertrense, schont aber die Maulwinkel des Pferdes. Die frei laufenden Ringe ermöglichen eine größere Beweglichkeit des Gebisses als bei D-Trensen oder Olivenkopfgewissen.

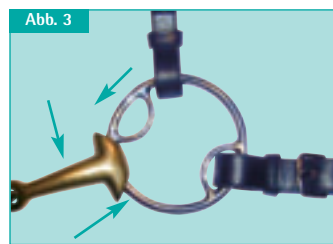
Abb. 2: Bei dieser Verschnallungsart werden die unter (1) geschilderten Vorzüge mit der Möglichkeit, einen sanften Druck auf das Genick des Pferdes auszuüben, kombiniert. Bei der Verwendung eines kombinierten bzw. englischen Reithalters muss unbedingt darauf geachtet werden, dass das Nasenband ausreichend hoch verschnallt wird.

Abb. 3: Bei dieser Verschnallungsart werden die unter (1) geschilderten Vorzüge mit der Möglichkeit, einen sanften Druck auf Zunge und Unterkiefer des Pferdes auszuüben, kombiniert.

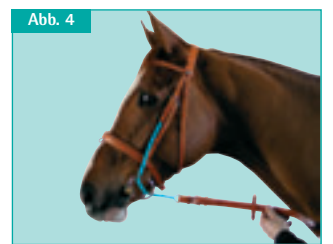
Abb. 4 zeigt die 3-TYP-Trense im Einsatz als Aufziehtrense. Anstelle der ledernen Backenstücke werden Nylonschnüre eingeschnallt, die oben von innen nach außen und unten von außen nach innen durch die kleinen Gebissringe geführt und mit dem Zügel verbunden werden. Bei dieser Variante wirkt der Reiter sehr effektiv auf das Genick und den Unterkiefer des Pferdes ein. Insbesondere Pferde, die im Springparcours oder im Gelände zuviel Vorwärtswang entwickeln, lassen sich mit wenig Kraftaufwand hervorragend kontrollieren.

nen nach außen und unten von außen nach innen durch die kleinen Gebissringe geführt und mit dem Zügel verbunden werden. Bei dieser Variante wirkt der Reiter sehr effektiv auf das Genick und den Unterkiefer des Pferdes ein. Insbesondere Pferde, die im Springparcours oder im Gelände zuviel Vorwärtswang entwickeln, lassen sich mit wenig Kraftaufwand hervorragend kontrollieren.



horse & more®

| | Bestell-Nr. article-no. | Weite size largeur (mm) | Verfügbare Qualitäten Qualities available Qualités disponibles | Weite size largeur (inch) | Stärke thickness épaisseur (mm) | Ring-Ø ring-Ø anneau-Ø (mm) | stocked in the U.S. |
|--|----------------------------|----------------------------------|---|------------------------------------|--|--------------------------------------|---------------------------|
| 3-Typ Trense, doppelt gebrochen 3-Type Bit, double-jointed Mors double brisure „effet-trio“ à olive centrale Les passes dans les anneaux permettent différentes utilisations | 40 314 | 125 | 94 | 5. | 16 | 70 | * |
| | | 135 | 94 | 5.1/4 | 16 | 70 | * |
| | | 145 | 94 | 5.3/4 | 16 | 70 | * |
| 3-Typ Trense, einfach gebrochen 3-Type Bit, single-jointed Mors simple brisure „effet-trio“ Les passes dans les anneaux permettent différentes utilisations | 40 391 | 125 | 94 | 5. | 16 | 70 | |
| | | 135 | 94 | 5.1/4 | 16 | 70 | |
| | | 145 | 94 | 5.3/4 | 16 | 70 | |

94..... Kupfer PLUS · Copper Plus · Cuivre PLUS

* stocked in the U.S.

The 3-TYPE-Bit is gentle on the corners of the horse's mouth due to its eggbutt shape in combination with loose rings. The bit can be used in 3 different ways thus allowing individual adjustment for different applications and training levels.

Picture 1: Fitted this way, the bit creates the effect of a regular loose ring snaffle with more gentle effect on the corners of the horse's mouth. The loose rings keep the bit more flexible compared to D-Ring Snaffles or Egg Butt Bits.

Picture 2: This variation has the same advantages as shown in picture 1. In addition, it allows the rider to exert gentle pressure on the horse's neck.

Picture 3: This variation has the same advantages as shown in picture 1. In addition it allows the rider to exert gentle pressure on the tongue and the lower jaws of the horse.

Picture 4 shows the use of the 3-Type-Bit as an egg butt gag bit.

Instead of the leather cheek straps, nylon strings are used which are led through the small rings of the bit—inside out at the top end and outside in at the bottom end—and connected to the reins. This way the rider can exert effective pressure on the horse's neck and lower jaws. Especially horses with a strong forward drive in jumping and cross country riding can easily be controlled without the use of more force.

Les anneaux libres combinés à l'embouchure en forme d'olive font que le Mors „effet-trio“ ménage de façon unique la commissure des lèvres.

Une caractéristique de ce mors est la possibilité de le fixer de trios manières différentes permettant un usage individuel suivant le niveau d'entraînement et l'effet désiré.

Image 1: Fixé de cette façon, le mors a le même effet qu'un filet deux anneaux, mais il est plus doux sur la commissure des lèvres du cheval. Les anneaux libres rendent le mors plus mobile qu'un filet Verdun ou un filet deux anneaux, ce qui encourage le cheval à mâcher.

Image 2: Cette façon de fixer combine tous les avantages décrits pour l'image (1) avec la possibilité d'effectuer une légère pression sur la nuque du cheval.



Image 3: Cette façon de fixer combine tous les avantages décrits pour l'image (1) avec la possibilité d'effectuer une légère pression sur la langue et la mâchoire inférieure.

Image 4: montre le Mors „effet-trio“ utilise comme filet releveur. A la place des montants en cuir, des cordons en nylon sont attachés et passés par les petits anneaux du mors et reliés aux rênes. Cette variante permet au cavalier d'avoir une action directe sur l'encolure et la mâchoire inférieure du cheval. Les chevaux trop impulsifs soit en jumping soit en dressage peuvent être gérés facilement et avec un minimum de force.

Pelhams / Dressurkandaren

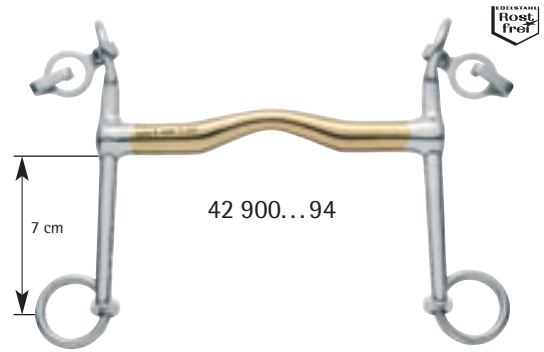
Pelhams / Weymouth Bits · Mors Pelham / Mors de bride



|  horse & more® | Bestell-Nr. | Weite | Verfügbare Qualitäten <i>Qualités available</i> <i>Qualités disponibles</i> | Weite size largeur (inch) | Stärke thickness épaisseur (mm) | Seitenteil cheek branche (cm) | Unterzug lower part part. inférieure (cm) |  stocked in the U.S. |
|--|-------------|-------------------------|--|------------------------------------|--|--|--|--|
| | article-no. | size largeur (mm) | | | | | | |
| Pelham mit Edelstahl-Seitenteilen, einfach gebrochen <i>Pelham with stainless steel cheeks, single-jointed</i> Mors Pelham simple brisure avec des branches en acier inox. | 42 125 | 115 | 56 | 4.1/2. | 16 | 10 | 4,5 | * |
| | | 125 | 56 94 | 5. | 16 | 10 | 4,5 | * |
| | | 135 | 56 94 | 5.1/4 | 16 | 10 | 4,5 | * |
| | | 145 | 56 94 | 5.3/4 | 16 | 10 | 4,5 | * |
| Dressurkandare mit Edelstahl-Seitenteilen <i>Weymouth with stainless steel cheeks</i> Mors de bride avec des branches en acier inox. | 42 900 | 125 | 94 | 5. | 16 | 13,5 | 7 | |
| | | 145 | 94 | 5.3/4 | 16 | 13,5 | 7 | |
| Dressurkandare mit Edelstahl-Seitenteilen <i>Weymouth with stainless steel cheeks</i> Mors de bride avec des branches en acier inox. | 42 901 | 145 | 94 | 5.3/4 | 16 | 11,5 | 5 | |

56..... **Edelstahl** · *stainless steel* · acier inox.
 94..... **Kupfer PLUS** · *Copper Plus* · Cuivre PLUS

*  stocked in the U.S.



40 027... 56

Zungenfänger

Tongue Catcher · Abaisse-Langue

Ein doppelt-gebrochenes Gebiss mit Lederstück um die Kau-tätigkeit anzuregen und Zungenfehler zu korrigieren.

Durch Tränken des Leders mit ätherischen oder pflanzlichen Ölen kann die Wirksamkeit dieses Gebisses noch verstärkt werden.

A double-jointed special bit with a piece of leather in the center section that helps to encourage the horse to chew and to correct tongue difficulties.

By soaking the leather with vegetable oil, the effect of the bit can even be increased.

Un mors à double-brisure avec une petite palette en cuir.

Cette pièce en cuir encourage le cheval à mâcher et peut corriger les problèmes de langue.

La partie en cuir peut être trempée dans de l'huile et augmenter ainsi l'efficacité du mors.

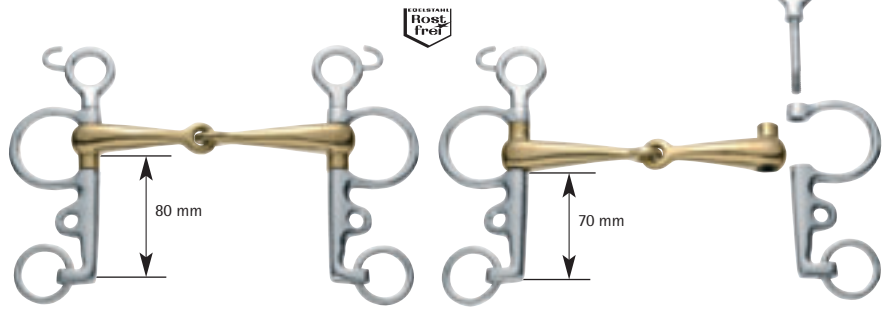

42 127 135 00



42 113 000 00



horse & more®

| | Bestell-Nr. article-no. | Weite size largeur (mm) | Verfügbare Qualitäten Qualities available Qualités disponibles | Weite size largeur (inch) | Stärke thickness épaisseur (mm) | Seitenteil cheek branche (cm) | Unterzug lower part part. inférieure (cm) |
|---|----------------------------|----------------------------------|---|------------------------------------|--|--|---|
| Zungenfänger mit Ledermittelstück, doppelt gebrochen <i>Tongue Catcher with leather in the center section, double-jointed</i> Abraise-Langue, double brisure, stimule le cheval à mâcher | 40 027 | 125 | 56 | 5. | 16 | | |
| | | 135 | 56 | 5.1/4 | 16 | | |
| | | 145 | 56 | 5.3/4 | 16 | | |
| Multi-Bit-Pelham mit Edelstahlseitenteilen mit drei verschiedenen Mundstücken <i>Multi-Bit-Pelham with stainless steel cheeks with 3 different mouthpieces</i> Le Mors-Multi-Pelham avec des branches en inox avec 3 différent embouchures | 42 127 135 00 | | | 5.1/4 | 16 | 14,5 | 7 / 8 |
| Nasenschutz-Set, Leder schwarz mit Nylonseil <i>Nose-Protection-Set, leather black with nylon rope</i> Jeu de protection de nez, cuir noir avec attache nylon | 42 113 000 00 | | | | | | |
| | 00..... | | | | | | Edelstahl mit Kupfer PLUS <i>stainless steel with Copper PLUS</i> acier inox. avec Cuivre PLUS |
| | 56..... | | | | | | Edelstahl · <i>stainless steel</i> · acier inox. |

MULTI-BIT-PELHAM mit Edelstahlseitenteil

MULTI-BIT-PELHAM

wird mit drei verschiedenen Mundstücken geliefert

- Trense einfach gebrochen aus Kupfer PLUS
- Multi-Bit-Stange aus Kupfer PLUS
- English-Western-Connection-Bit aus Edelstahl mit Kupferrolle

Die Mundstücke können untereinander ausgetauscht werden. Hiermit können auch unterschiedliche Hebelwirkungen erreicht werden.

MULTI-BIT-PELHAM with Stainless Steel cheeks

MULTI-BIT-PELHAM

with 3 different mouthpieces

- single jointed, Copper PLUS
- Multi-Bit-bar, Copper PLUS
- English-Western-Connection-Bit - Stainless Steel with Copper roller

The mouthpieces are interchangeable and thus can reach different leverage actions.

Mors-Multi-Pelham avec des branches en inox.

Mors-Multi-Pelham

avec 3 différentes embouchures

- Filet brisure simple Cuivre PLUS
- Mors droit Cuivre PLUS
- Mors English-Western-Connexion

Les embouchures sont interchangeables pour obtenir un effet de levier différent

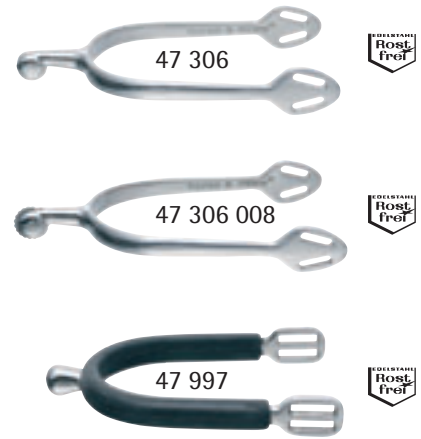
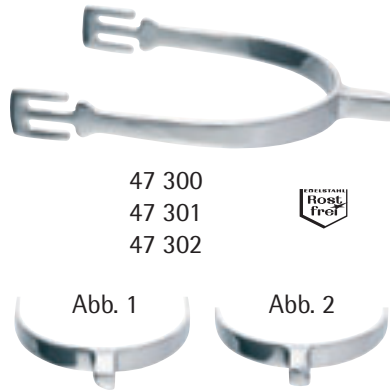

2-Typ-Sporen, Edelstahl optimale Kombination - einfache Handhabung

Abb. 1 und 2: 2-Typ-Sporen haben eine zweifache Wirkungsweise. Entweder wirkt das stumpfe Halsende - geeignet für sensible und junge Pferde - oder das schärfere eckige, sehr effektive Halsende.

2-Type-Spurs, Stainless Steel optimum combination - easy handling

Pic. 1 and 2: The 2-Type-Spurs can be used in two ways. The blunt end of the neck is suitable for young and sensible horses - the more effective square end gives clear instructions.

Éperons 2-Type Combinaison optimale - utilisation facile

Image 1 et 2: Les éperons 2-Type peuvent être utilisés de deux manières. Le côté arrondi, parfait pour jeunes chevaux sensibles, ou le côté plus pointu, qui est plus sévère et donc plus efficace.

| horse & more® | Bestell-Nr. article-no. | Weite size largeur (mm) | Verfügbare Qualitäten Qualities available Qualités disponibles | | Trittweite size semelle (mm) (inch) | | Halslänge neck size longueur de tige (mm) (inch) | |
|---|----------------------------|----------------------------------|---|----|--|----------------|---|-----------------------|
| | | | 56 | 71 | | | | |
| Steigbügel-Einlagen, Gummi schwarz Rubber pads, black Semelles, caoutchouc noir | 44242 | 610 | | 71 | 110 | 4.1/4 | | |
| Steigbügel mit schwarzer Gummi Einlage Stirrups with mounted black pad Etriers montée avec semelles noir | 44244 | 612 622 | 56 | 56 | 110 120 | 4.1/4 4.3/4 | | |
| 2-Typ Sporen 2-Type Spurs 2-Type Éperons | 47 300 47 301 47 302 | 000 | 56 | 56 | | | 20 30 40 | 3/4 1.1/4 1.5/8 |
| Amadeus-Sporen Amadeus-Spurs Amadeus-Éperons | 47 306 | 000 | 56 | | | | 30 | 1.1/4 |
| Amadeus-Sporen, mit Feinzackrad Amadeus-Spurs, with fine point rowel Amadeus-Éperons, avec molette à pointes fines | 47 306 | 008 | 56 | | | | 30 | 1.1/4 |
| Knopfsporen mit Gummimantel Spurs with rounded neck, rubber covered Éperons, avec enveloppe en caoutchouc | 47997 | 000 | 56 | | | | 15 | 5/8 |

56..... Edelstahl · stainless steel · acier inox.
71..... Gummi, schwarz · rubber black · caoutchouc noir